



# Погреб Бахуса

Санкт-Петербург, Краснопутиловская ул., д.69, оф.204

- тел./факс: (812) 703-36-98, (8) 901-309-63-87

[www.bahus-cellars.ru](http://www.bahus-cellars.ru)

Прайс  
01.01.2011

[vino@bahus-cellars.ru](mailto:vino@bahus-cellars.ru)

## Стеллажи для хранения вина ARCAVE (Германия) для винных погребов.

Оригинальные стеллажи для винных погребов ARCAVE позволяют выполнить ряд необходимых основных условий хранения Ваших вин:

1. Прочная и устойчивая конструкция стеллажей исключает вибрации бутылок
2. Высокая термальная масса стеллажей исключает колебания температуры вина
3. Пористый материал стеллажей аккумулирует и выделяет влагу, т.е. обеспечивает необходимый уровень влажности в погребе, что предотвращает высыхание пробок в бутылках
4. Быстрый монтаж/демонтаж позволит Вам быстро собрать/разобрать стеллажи в Вашем погребе и дополнить или изменить при необходимости его конфигурацию

Указанные цены включают НДС и действительны **при заказе от 150 элементов стеллажей**

При заказе меньшего количества уточняйте цену у менеджера

### Серия Multi

- стоимость хранения: от 2.8 евро/бут., от 339 евро за 1м2

Серия MULTI состоит из 8 различных типов ячеек традиционной, очень функциональной формы с бесконечным количеством вариантов их расположения. Эта серия была разработана более 20 лет назад и до сих пор очень популярна. Ячейки изготавливаются из обожженной глины, которая поглощает и аккумулирует мельчайшие частицы влаги и выделяет их, когда воздух становится слишком сухой. Ячейки имеют канавки для винных бутылок, предотвращающие их перекатывание.

Артикул	Наименование	Длина [см]	Высота [см]	Глубина [см]	Вместимость [Бут]	Вес [кг]	Цена за 1 элемент [Евро]
0101	 Multi Profi	100	50	27	50 - 60	38	165
0102	 Multi Norm	50	50	27	24 - 30	20	95
0103	 Multi Tablar (с внутренней полкой)	50	50	27	16 - 24	22	107
0104	 Multi Mini	50	33	27	12 - 16	15	69
0105	 Multi Kombi	33	50	27	12 - 16	15	69
0106	 Multi Baby	33	33	27	6 - 9	12	52
0107	 Multi Bogen (Арка 50)	50	33	27	9 - 11	15	87
0108	 Multi Top (Полка 100)	100	5	27	14	11	48
0112	 Multi Türe (Дверка-решетка)	50	50	-	-	10	170

### Серия Royal Tuff(Белый туф)

- стоимость хранения: от 14.7 евро/бут., от 1340 евро за 1м2

«Королевский туф» - камень вызывающий воспоминания о замках, рыцарях, винных храмах, Доме Периньоне, великом Chenin Blancs, трюфелях и многих других подобных вещах. Туф всегда являлся привилегированным строительным материалом королей. Мы предлагаем и Вам построить ХРАМ ВИНА из королевского туфа, камня сформированного из осадочных пород более 90 миллионов лет назад. Современные формы полок и опор с очень старыми традициями: старение вина в белом туфе в этом благородном материале чья красота и хороший вкус находятся за пределами тенденций моды.

0514	 Royal-Tuff (Опора)	8	20	30	-	9	38
0515	 Royal-Tuff (Полка)	64	4	30	12	15	62
0406	 Элемент ограничительный из белого мрамора	20 x 5 x 2.5				1	17

В ассортименте имеется широкий выбор аксессуаров (подсвечники, бирки для бутылок и т.д.) для стеллажей ARCAVE

## Серия HydroTon

- стоимость хранения: от 6.2 евро/бут., от 550 евро за 1м2

Стеллажи серии HydroTon идеальны для винных погребов в ресторанах. Эти привлекательные модульные системы обеспечивают максимальное использование пространства и специально адаптированы под особенности ресторанов. Пористый натуральный камень (обожженная глина) обеспечивает необходимый микроклимат для хранения вина. HydroTon модули абсорбируют гидроскопические частицы и выделяют влагу, когда воздух становится слишком сухой. Это в значительной степени способствует обеспечению стабильных условий хранения бутылок с вином. Ваши бутылки с вином нестандартных форм и размеров, а также с крепкими спиртными напитками могут быть легко расположены на угловых полках.

Артикул	Наименование	Длина [см]	Высота [см]	Глубина [см]	Вместимость [Бут]	Вес [кг]	Цена за 1 элемент [Евро]
0201	 HydroTon S1 (Опора)	13	13	30	1	6	22
0202	 HydroTon S2 (Опора двойная)	13	26	30	2	12	43
0205	 HydroTon Угловая полка	50	5	30	-	12	53
0206	 HydroTon Полка 60	60	5	30	12	10	41
0209	 HydroTon Полка 99	99	5	30	24	14	56
0210	 HydroTon (Опора нижняя)	13	5	30	-	3	12
0211	 HydroTon Арки (2 шт.)	99	33	28	18 - 22	30	175

## Серия Cavo

- стоимость хранения: от 4.8 евро/бут., от 488 евро за 1м2

Коллекция элементов CAVO состоит из ячеек идеально подходящих для хранения вина. Элементы серии CAVO наиболее широко используются для винных погребов, так как они могут удовлетворить даже очень требовательных ценителей вина. Классический дизайн говорит сам за себя и выделяет эту серию из всех остальных. Традиционная H-образная форма ячеек CAVO является собственной разработкой производителя. Элементы серии CAVO изготавливаются из натурального камня и имеют чрезвычайную твердость.

0303	 Cavo 50 (Элемент 50)	50	29	27	12	20	79
0305	 Cavo Arc 50 (Арка 50)	50	25	27	6	16	74
0310	 Cavo 81(Элемент 81)	81	29	27	24	32	130
0311	 Cavo Top 81 (Верхняя полка 81)	81	10	27	16	24	112

## Серия Cavino

- стоимость хранения: от 5.7 евро/бут., от 474 евро за 1м2

Элементы серии CAVINO состоят из гранулированной глины, природные свойства которой обеспечивают хранение вина в идеальных условиях длительное время. Ваши драгоценные бутылки будут выдерживаться в прекрасных сводчатых ячейках. Практичность в использовании, высокое качество и оригинальный внешний вид приведут в восторг любого винного энтузиаста.

Артикул	Наименование	Длина [см]	Высота [см]	Глубина [см]	Вместимость [Бут]	Вес [кг]	Цена за 1 элемент [Евро]
0350	 Cavino 29 (элемент 50)	50	29	27	12	18	75
0355	 Cavino Arc 29 (Арка 50)	50	25	27	8	16	67
0360	 Cavino Top 29 (Арка-полка 50)	50	19	27	6	14	60

## Серия SandyLine Kit Bausatz

- стоимость хранения: от 9.4 евро/бут., от 922 евро за 1м2

SANDYLINE KIT представляет собой инновационный вариант известной серии SANDYLINE TUFF. Элементы-опоры данной серии позволяют закладывать бутылки индивидуально (по 1 шт.) в боковые стойки, которые изготавливаются в двух вариантах высоты. Эта система полок премиум-класса заполняется слоем золотистого песка без пыли, обеспечивающего надежное хранение бутылок любой формы. Используйте преимущества эксклюзивной SANDYLINE серии для создания Вашего винного погреба.

Артикул	Наименование	Длина [см]	Высота [см]	Глубина [см]	Вместимость [Бут]	Вес [кг]	Цена за 1 элемент [Евро]
SL01	 SL 01 (Опора)	13	13	30	1	6	22
SL02	 SL 02 (Опора двойная)	13	26	30	2	12	43
SL03	 SL 03 (Верхний декоративный элемент)	13	25	30	-	19	72
SL65	 SL 65* Внутренняя полка	65	5	30	16	17	68
SL71	 SL 71* Боковая полка	71,5	5	30	16	18	71
SL78	 SL 78* Одиночная полка	78	5	30	16	18	71
SLS	Песок для полок	-	-	-	-	20	70

\* Цена включает песок

## Серия SandyLine Tuff Castello

- стоимость хранения: от 10.8 евро/бут., от 863 евро за 1м2

Боковые элементы серии SandyLine Tuff выполнены из туфа, которые хорошо абсорбирует влагу и тем самым создают идеальные условия для хранения вина. Система полок этой серии премиум-класса заполняется слоем золотистого песка, обеспечивающего надежное хранение бутылок любой формы. Используйте преимущества эксклюзивной SANDYLINE серии для создания Вашего винного погреба.

Артикул	Наименование	Длина [см]	Высота [см]	Глубина [см]	Вместимость [Бут]	Вес [кг]	Цена за 1 элемент [Евро]
SLT1	 SL Tuff 1 (Опора)	11	7	30	-	3	15
SLT2	 SL Tuff 2 (Опора двойная)	11	20	30	-	9	38
SLT3	 SL Tuff 3 (Верхний декоративный элемент)	11	18	30	-	9	47
SL65	 SL 65* Внутренняя полка	65	5	30	16	17	68
SL71	 SL 71* Боковая полка	71,5	5	30	16	18	71
SL78	 SL 78* Одиночная полка	78	5	30	16	18	71
SLS	Песок для полок	-	-	-	-	20	70

\* Цена включает песок

## Серия Bordeaux-/ Bourgogne-/ Collection-Rack (металлические сборные стеллажи на роликах)

- стоимость хранения: от 8 евро/бут., от 720 евро за 1м2.

благодаря специально разработанной конструкции системы скользящих поддонов, выдвигающихся практически без усилий, является идеальным, стильным решением для хранения бутылок. Ваши уникальные бутылки будут надежно защищены. COLLECTION-RACK позволяет организовывать вашу коллекцию так, как вы желаете, и находить в ней любую бутылку, не переключая остальные, будь то: магнум (1,5 л.), стандартная бутылка или «половинка» (0,375 л.)

Артикул	Наименование	Длина [см]	Высота [см]	Глубина [см]	Вместимость [Бут]	Вес [кг]	Цена за 1 элемент [Евро]
0856	 Столешница "Top-Schiefer BR" для установки на стеллажи Collection/ Bordeaux/ Bourgogne rack, используется для бокалов, декантеров и	38	1,5	51	-	7,5	220
0551-75	 CollectionRack 75 для 6 бутылок 0.75л	38	22,5	51	12	8,6	180
0551-375	 CollectionRack 375 для 10 бутылок 0.375л	38	22,5	51	20	8,6	180
0551-150	 CollectionRack 150 для 3 бутылок 1.5л (магнум)	38	22,5	51	6	8,6	180
0552	 Презентационная полка для бутылок 0.75л TopRack single	38	5	25	4	1,3	-
0553	 Двойная презентационная полка для бутылок 0.75л TopRack double (устанавливается на верхней части стойки)	38	17	51	8	4	110
0554	 Презентационная полка для бутылок 1.5л (магнум) TopRack Magnum	38	17	51	3	4	80
0555	 BordeauxRack для ящиков с бутылками типа Бордо	38	22,5	51	1 ящик	6,7	150
0558	 BurgundyRack для ящиков с 6 или 12 бутылками типа Бургундия, нестандартных ящиков с бутылками Бордо, итальянскими ящиками на 12	36	25	60	1 ящик		230
0558x4	 BurgundyRack для ящиков с 6 или 12 бутылками типа Бургундия, нестандартных ящиков с бутылками Бордо, итальянскими ящиками на 12	36	100	60	1 ящик		890
0556	 Пара ножек для стеллажей collection/ bordeaux rack длиной 38 см	38	3	10	-	4	50
0557	 Пара ножек для стеллажей collection/ bordeaux rack длиной 76 см	76	3	10	-	4,5	70
0559	 Пара ножек для стеллажей burgundy rack длиной 36 см	10	3	60	-	4	68
0551	 Полка на роликах CollectionRack 90 для бутылок 0.75л, глубина стеллажа 35 см!!!	67	148	35	90	35	1300

В ассортименте имеется широкий выбор аксессуаров (подсвечники, бирки для бутылок и т.д.) для стеллажей ARCAVE

## Стеллажи для хранения вина CAVINOR (Франция)

**Оригинальный стеллаж для винных погребов от французской компании CAVINOR позволяет выполнить ряд необходимых условий хранения Ваших вин:**

1. Прочная и устойчивая конструкция стеллажей исключает вибрации бутылок
2. За счёт низкой теплоотдачи, стеллажи исключают колебания температуры вина
3. Пористый материал стеллажей аккумулирует влагу, т.е. обеспечивает необходимый уровень влажности в погребе, что предотвращает высыхание пробок в бутылках
4. Быстрый монтаж/демонтаж позволит Вам быстро собрать/разобрать стеллажи в Вашем погребе и изменить при необходимости его конфигурацию

Указанные цены включают НДС и действительны **при заказе от 150 элементов стеллажей (код 1-16)**  
При заказе меньшего количества уточняйте цену у менеджера



### Серия стеллажей Cavinor "12-24"

Артикул	Наименование	Длина [см]	Высота [см]	Глубина [см]	Вместимость [Бут]	Вес [кг]	Цена за 1 элемент [Евро]
CAV1224	 Арка "12/24", вместимость 13 бутылок 0,75л	660	20,5	35	13		98



### Серия стеллажей Cavinor 35см

CAV601	 (1) Малая арка 60см	60	31,5	35	18		164
CAV603	 (3) Полка с 5-ю канавками 60см	60	5	35	20		64
CAV709	 (9) Арка 70см	70	31,5	35	22		188
CAV710	 (10) Полка с 6-ю канавками 70см	70	5	35	24		78
CAV100	 (2) Большая арка 100см	100	31,5	35	34		198
CAV104	 (4) Полка с 10-ю канавками 100см	100	5	35	40		107
CAV355	 (5) Опора крайняя для элементов CAV603, CAV710, CAV104	-	30	-	-		47
CAV356	 (6) Опора центральная для элементов CAV603, CAV710, CAV104	-	30	-	-		79

### Серия стеллажей Cavinor 35см "Угловой"

CAV357	 (7) Угловая арка	63	31,5	63	4-8		175,3
CAV358	 (8) Угловая полка	63	5	63	4-8		71,9

### Серия стеллажей Cavinor 50см, укладка бутылок "валетом"

CAV611	 (11) Малая арка 60см	60	31,5	50	36		213
CAV613	 (13) Полка с 4-мя канавками 60см + Полка с 5-ю канавками 60см,	60	5	50	40		96
CAV112	 (12) Большая арка 100см	100	31,5	50	68		302
CAV114	 (14) Полка с 9-ю канавками 100см + Полка с 10-ю канавками устанавливаются парами	100	5	50	80		139
CAV515	 (15) Опора крайняя для элементов CAV613, CAV114	-	30	-	-		63
CAV516	 (16) Опора центральная для элементов CAV613, CAV114	-	30	-	-		111

## CAVINOR 35 cm

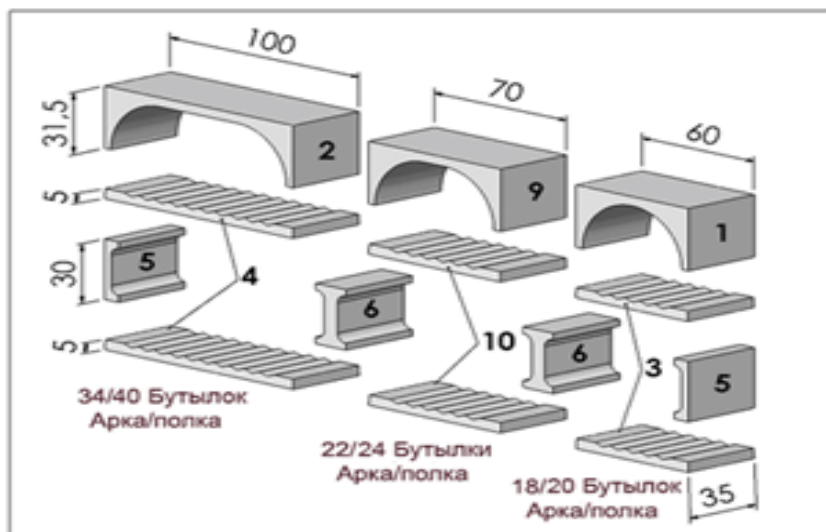

1. Арка 60 см
2. Арка 100 см
3. Полка с 5-ю канавками (длина 60 см)
4. Полка с 10-ю канавками (длина 100 см)
5. Опора крайняя
6. Опора центральная
7. Арка угловая
8. Полка угловая
9. Арка 70 см
10. Полка с 6-ю канавками (длина 70 см)

## CAVINOR 35 cm "УГЛОВОЙ"

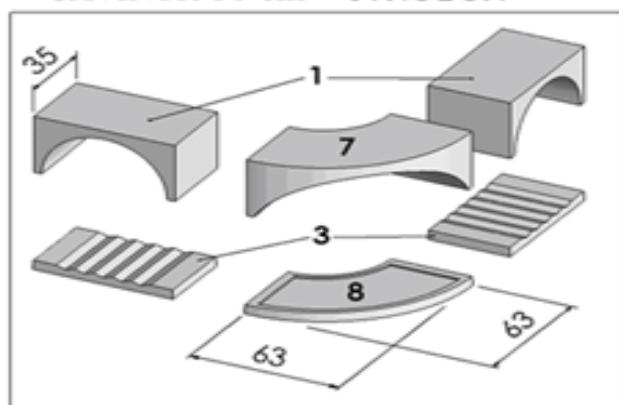

## CAVINOR "12-24"



## CAVINOR 50 cm

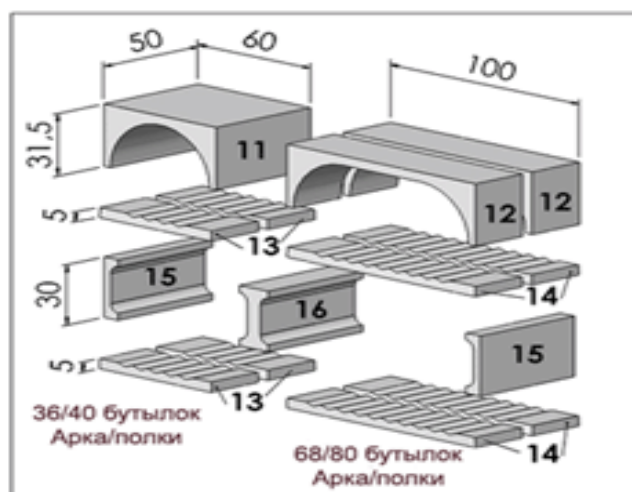

11. Малая арка (60 см)
12. Большая арка (100 см)
13. Полка с 4-мя канавками
13. Полка с 5-ю канавками (длина 60 см)
14. Полка с 9-ю канавками
14. Полка с 10-ю канавками (длина 100 см)
15. Опора крайняя
16. Опора центральная

## Аксессуары для стеллажей Cavinor

Артикул	Наименование	Цена [Евро]
CAVPBS	Держатель на 1 бутылку для стеллажей Cavinor	19
CAVPBD	Держатель на 2 бутылки для стеллажей Cavinor	39
CAV0SS	Разделитель бутылок для стеллажей Cavinor 35см	35
CAV0SM	Разделитель бутылок для стеллажей Cavinor 50см	39
CAV001	Бирка на дно бутылки (скидки при заказе от 100 шт. - звоните!)	2
CAV002	Табличка для полок / стеллажей	11
CAV003	Дверь-решетка на стеллажи Cavinor (для Grand Cru)	звоните!



## Винные Комнаты VSP

(в комплекте Дверь-Климатизатор, стеллажи, стены, пол и потолок: отдельные модули и конструкции для монтажа) **H2O Pro Vino2 в комплекте(!!!)**

Артикул	Наименование	Длина [см]	Высота [см]	Глубина [см]	Вместимость [Бут]	Вес [кг]	Цена за 1 элемент [Евро]
11438	Винная комната <b>VSP 146-34</b> (2 стеллажа (из 20 ячеек каждый), выбор 8С-15С)	146	204	146	680		12 764
11442	Винная комната <b>VSP 214-34</b> (2 стеллажа (из 30 ячеек каждый), выбор 8С-15С)	214	204	146	1000		15 542
11446	Винная комната <b>VSP 282-34</b> (2 стеллажа (из 40 ячеек каждый), выбор 8С-15С)	282	204	146	1350		18 319
11450	Винная комната <b>VSP 350-34</b> (2 стеллажа (из 50 ячеек каждый), выбор 8С-15С)	350	204	146	1700		21 097
11454	Винная комната <b>VSP 418-34</b> (2 стеллажа (из 60 ячеек каждый), выбор 8С-15С)	418	204	146	2050		23 875
14086	Винная комната <b>VSP 486-34</b> (2 стеллажа (из 70 ячеек каждый), выбор 8С-15С)	486	204	146	2400		26 556
14085	Винная комната <b>VSP 554-34</b> (2 стеллажа (из 80 ячеек каждый), выбор 8С-15С)	554	204	146	2750		29 333
14088	Винная комната <b>VSP 622-34</b> (2 стеллажа (из 90 ячеек каждый), выбор 8С-15С)	622	204	146	3100		31 944
14089	Винная комната <b>VSP 690-34</b> (2 стеллажа (из 100 ячеек каждый), выбор 8С-15С)	690	204	146	3450		34 833
11438-54	Винная комната <b>VSP 146-54</b> (1360 бут., 2 стеллажа (из 20 ячеек каждый), выбор 8С-15С)	146	204	192	1360		15 819
11442-54	Винная комната <b>VSP 214-54</b> (2 стеллажа (из 30 ячеек каждый), выбор 8С-15С)	214	204	192	2000		18 597
11446-54	Винная комната <b>VSP 282-54</b> (2 стеллажа (из 40 ячеек каждый), выбор 8С-15С)	282	204	192	2700		21 375
11450-54	Винная комната <b>VSP 350</b> (2 стеллажа (из 50 ячеек каждый), выбор 8С-15С)	350	204	192	3400		24 153
11454-54	Винная комната <b>VSP 418</b> (2 стеллажа (из 60 ячеек каждый), выбор 8С-15С)	418	204	192	4100		26 931
14086-54	Винная комната <b>VSP 486</b> (2 стеллажа (из 70 ячеек каждый), выбор 8С-15С)	486	204	192	4800		29 708
14085-54	Винная комната <b>VSP 554</b> (2 стеллажа (из 80 ячеек каждый), выбор 8С-15С)	554	204	192	5500		32 486
14086-54	Винная комната <b>VSP 622</b> (2 стеллажа (из 90 ячеек каждый), выбор 8С-15С)	622	204	192	6200		35 264



## Климатическая дверь/Климатизатор VSE

(готовое решение для винных погребов и комнат, поддержание заданной температуры и необходимого уровня влажности)

Артикул	Наименование	Цена за 1 элемент [Евро]
11147	Дверь-Климатизатор VSE-PC2 H2O Pro Vino2 в комплекте(!!!) (до 40м3, выбор на цифровом термостате 8С-15С, сплошн. Дверь, размеры: 69см x 203см или 69см x 191см)	5 417
10965	Климатизатор VSE-CL1 H2O Pro Vino2 в комплекте(!!!) (до 12м3, выбор на цифровом термостате 8С-15С, 52см x111см x25см)	3 639
10966	Климатизатор VSE-CL2 H2O Pro Vino2 в комплекте(!!!) (до 40м3, выбор на цифровом термостате 8С-15С, 52см x 111см x 25см)	3 847



## Сборные деревянные стеллажи VSE-R

(При заказе стеллажей сообщите: необходимую длину и высоту - 211 см или 177 см, глубину - 34 см или 54 см ( укладка вalemом) и необходимое количество (в наборе 6 штук) диагональных полок.

10821	Цилиндр соединительный 34см	18
10827	Цилиндр соединительный 54см	21
10820	Полка горизонтальная 34см	11
10826	Полка горизонтальная 54см	13
10814	Стенка боковая Н5 34см	107
10822	Стенка боковая Н5 54см	123
10815	Стенка боковая Н6 34см	141
10823	Стенка боковая Н6 54см	163
10818	Набор из 6 диагональных полок 34см	78
10824	Набор из 6 диагональных полок 54см	90



## VINOTAG - этикетка на дно бутылки для использования в погребах, винных шкафах.

10900	VinoTag на английском или французском 1 штука	2
10901	VinoTag на английском или французском 10 штук	20
10902	VinoTag на английском или французском 50 штук	92
10903	VinoTag на английском или французском 50 штук при покупке шкафа VSI	71
10904	Комплект VinoTag стандарт: 50 штук Vino Tag на английском или французском, 1 нестираемый маркер, 1 маркер на воде, устройство укладки	134
10905	Комплект VinoTag Престиж: 100 штук Vino Tag на английском или французском, 1 нестираемый маркер, 1 маркер на воде, устройство укладки	184
10906	Фломастер нестираемый для VinoTag	3
10907	Фломастер на воде для VinoTag	3
10908	Набор из 50 наклеек для VinoTag	16

Санкт-Петербург, Краснопутиловская ул., д.69, оф.204

- тел./факс: (812) 703-36-98, (8) 901-309-63-87

[www.bahus-cellar.ru](http://www.bahus-cellar.ru)

[vino@bahus-cellar.ru](mailto:vino@bahus-cellar.ru)